

## Překlad originálního návodu k použití

Mraznička

Před spuštěním do provozu si pročíst návod k použití.

strana 86

CS

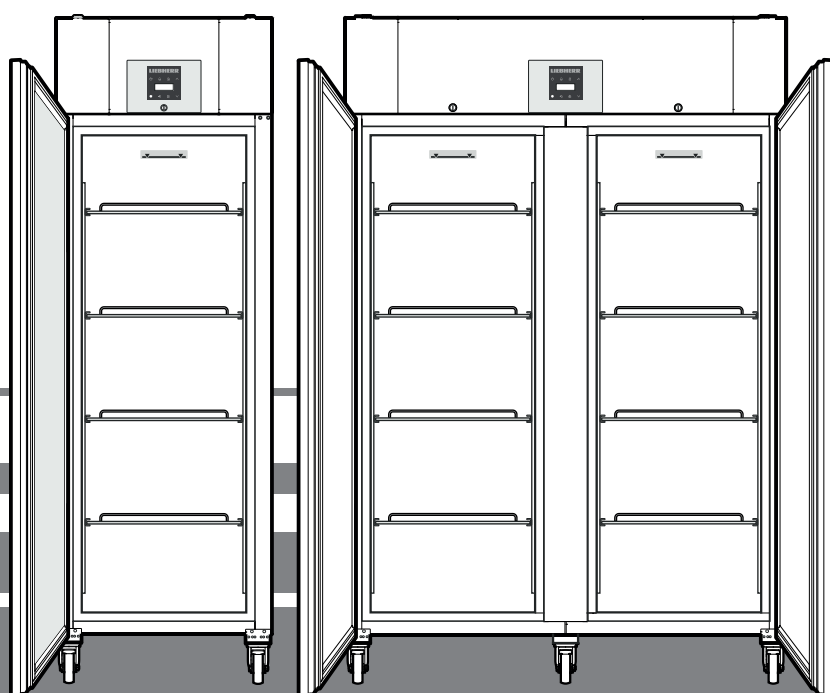

LGPv 1420  
LGPv 6520  
LGPv 8420

**7085 411-03**

**LIEBHERR**

## Obsah

Odstupňování upozornění .....	86
Bezpečnostní pokyny a upozornění .....	86
Symboly na spotřebiči .....	87
Použití v souladu s určením .....	87
Předvídatelné zneužití .....	87
Prohlášení o shodě .....	87
Emise hluku spotřebiče .....	87
Klimatická třída .....	88
Popis spotřebiče .....	88
Instalace .....	88
Postavení spotřebiče .....	88
Elektrická přípojka .....	88
Rozměry spotřebiče .....	88
Vybavení .....	89
Bezpečnostní zámek .....	89
Záložní baterie .....	89
Ovládací a kontrolní prvky .....	90
Varování před výpadkem sítě .....	90
Spotřebič zapnout a vypnout .....	90
Nastavení teploty .....	90
Režim ukazatele teploty .....	90
Výstraha při otevřených dveřích .....	91
Nastavení doby zpoždění pro alarm u otevřených dveří .....	91
Nastavení výstražného tónu .....	91
Deaktivace funkce výstražného tónu .....	91
Test alarmu .....	91
Výstražná hlášení .....	92
Nastavení parametrů alarmu .....	92
Vyvolání uložených stavů alarmu a načtení průběhu teploty ...	92
Resetování zaznamenaných stavů alarmu HAn .....	92
Resetování zaznamenaného průběhu teploty rt .....	92
Příklad detekce alarmu .....	93
Kalibrace regulačního snímače (sériový snímač k regulaci teploty) .....	93
Snímač produktů (příslušenství k dodání) .....	93
Aktivace snímače produktů .....	93
Kalibrace snímače produktů .....	94
Přepínání ukazatele teploty mezi regulačním snímačem a snímačem produktů .....	94
Zablokování tlačítek .....	94
Nastavení hodin reálného času .....	95
Nastavení letního/zimního času .....	95
Deaktivace/aktivace automatického nastavení letního/zimního času .....	95
Změna síťové adresy .....	95
Resetování parametrů na nastavení z výroby .....	95
Odmražení .....	96
Nastavení displeje během fáze rozmrazování .....	96
Externí alarm .....	96
Čištění .....	96
Porucha .....	97
Vyřazení z provozu .....	97
Pokyn pro likvidaci .....	97
Možná chybová hlášení na displeji .....	97
Výměna závěsu dveří LGPv 65.. / 84 .....	98

## Odstupňování upozornění

<b>⚠ NEBEZPEČÍ</b>	označuje bezprostředně nebezpečnou situaci, která může způsobit smrtelné nebo vážné zranění v případě, že nebude dodržováno toto upozornění.
<b>⚠ VÝSTRAHA</b>	označuje nebezpečnou situaci, která může způsobit smrtelné nebo vážné zranění v případě, že nebude dodržována tato výstraha.
<b>⚠ OPATRNOST</b>	označuje nebezpečnou situaci, která může způsobit lehkší nebo středně závažné zranění v případě, že nebude dodržováno toto upozornění.
<b>POZOR</b>	označuje nebezpečnou situaci, která může způsobit věcné škody v případě, že nebude dodržováno toto upozornění.
<b>Upozornění</b>	označuje užitečná upozornění a tipy.

## Bezpečnostní pokyny a upozornění

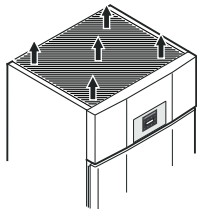
- **VÝSTRAHA:** nezakrývejte větrací otvory ve skříni spotřebiče nebo ve skříni, v níž je spotřebič vestaven. 
- **VÝSTRAHA:** k urychlení roztátí nepoužívejte mechanická zařízení ani prostředky, které výrobce nedoporučil.
- **VÝSTRAHA:** nepoškodte chladicí okruh.
- **VÝSTRAHA:** v chladicím prostoru nepoužívejte elektrické spotřebiče, které výrobce nedoporučil.
- **VÝSTRAHA:** při instalaci spotřebiče nesmí dojít k poškození síťového kabelu.
- **VÝSTRAHA:** zásuvkové / rozdělovací lišty a jiné elektronické spotřebiče (jako např. halogenové transformátory) nesmějí být umístěny na zadní straně spotřebičů a ani nesmějí na zadní straně spotřebičů pracovat.
- **VÝSTRAHA:** tento spotřebič je třeba upevnit podle návodu k použití, aby bylo vyloučeno riziko nehody způsobené nedostatečnou stabilitou.
- Urządzenie może być użytkowane przez dzieci w wieku od 8 lat, a także przez osoby o obniżonej sprawności psychicznej, czuciowej i mentalnej oraz o ograniczonym doświadczeniu i wiedzy, jeśli osoby takie będą nadzorowane lub przyuczone do bezpiecznego wykorzystania urządzenia przy zrozumieniu związanych z takim użytkowaniem zagrożeń. Urządzenie nie może służyć do zabawy dziećmi. Czynności czyszczenia i konserwacji przewidzianych do wykonania przez użytkownika nie wolno powierzać dzieciom bez nadzoru osoby dorosłej. Dopuszcza się wkładanie/wyjmowanie

produktů do/z komory chladniczej/zamrazarkowej takže przez dzieci w wieku powyżej 3 lat i młodszych od 8 lat.

- Do spotřebiče neukládejte výbušné látky, jako např. zásobník s aerosolem s hořlavým hnacím plynem.
- Spotřebič musí instalovat dvě osoby, aby nedošlo k úrazu a poškození spotřebiče.
- Po vybalení zkontrolujte, zda spotřebič není poškozený. Pokud zjistíte poškození, kontaktujte dodavatele. Spotřebič nepřipojujte k napájecímu napětí.
- Zabraňte delšímu kontaktu pokožky se studenými povrchy (např. chlazenými / zmrazenými potravinami). V případě potřeby je třeba přijmout ochranná opatření (např. používat rukavice).
- Opravy a zásahy na spotřebiči směřují provádět výhradně zaměstnanci služeb zákazníkům nebo k tomu vyškolený odborný personál. To platí rovněž pro výměnu napájecího kabelu.
- Opravy a zásahy na spotřebiči směřují být prováděny jen v případě, že je viditelně vytažená síťová zástrčka.
- Spotřebič namontujte, připojte a zlikvidujte pouze podle pokynů uvedených v návodu k použití.
- V případě poruchy vytáhnout síťovou zástrčku nebo vypnout pojistky.
- Síťový kabel odpojíte výhradně tahem za zástrčku a nikoli za kabel.
- Nepoužívejte uvnitř spotřebiče otevřený oheň ani jiné zápalné zdroje.

## Symbole na spotřebiči

	Tento symbol se může nacházet na kompresoru. Symbol platí pro olej v kompresoru a upozorňuje na následující nebezpečí: hydraulický olej může při spolknutí a vniknutí do dýchacích cest způsobit smrt. Toto upozornění má význam pouze pro recyklování. Za normálního provozu nehrozí žádné riziko.
	Varování před hořlavými látkami.
	Na zadní straně spotřebiče může být přilepen tento nebo podobný štítek. Platí pro panely dveří a / nebo skříně vyplněné pěnou. Toto upozornění má význam pouze pro recyklování. Štítek neodstranit.

## Použití v souladu s určením

Tato univerzální laboratorní mraznička pro profesionální použití je vhodná ke skladování produktů při teplotě mezi -10 °C a -35 °C (LGPv 6520, 8420), -10 °C a -26 °C (LGPv 1420).

Typickými skladovanými produkty jsou výzkumné vzorky, činidla, laboratorní inventář atd.

Při skladování cenných, popř. na teplo citlivých látek nebo produktů je potřebné použít nezávislý, permanentně monitorující výstražný systém.

Tento výstražný systém musí být dimenzován tak, aby byl okamžitě registrován každý stav alarmu příslušnou osobou, která může učinit příslušná opatření.

## Předvídatelné zneužití

Spotřebič **nepoužívejte** pro následující činnosti:

- Skladování a chlazení
  - chemicky nestabilních, hořlavých nebo leptavých substancí
  - krev, plazma nebo další tělesné tekutiny pro infuze, aplikace nebo zavedení do lidského těla.
- Použití ve výbušných oblastech.
- Použití venku nebo ve vlhkých prostorech a v prostorech se stříkající vodou.

Nesprávné používání spotřebiče vede k poškození nebo zkažení uloženého zboží.

## Prohlášení o shodě

Byla zkontrolována těsnost chladicího okruhu. Spotřebič odpovídá příslušným bezpečnostním ustanovením i směrnicím EU 2006/42/ES, 2014/30/EU, 2009/125/ES a 2011/65/EU.

## Emise hluku spotřebiče

Hladina hluku spotřebiče za provozu je nižší než 70 dB(A) (akustický výkon rel. 1 pW).

## Klimatická třída

Klimatická třída udává, při jaké teplotě místnosti může být spotřebič provozován k dosažení plného chladicího výkonu, a jaká maximální vlhkost vzduchu může vládnout v místě instalace spotřebiče, aby se na vnější straně spotřebiče netvořil kondenzát.

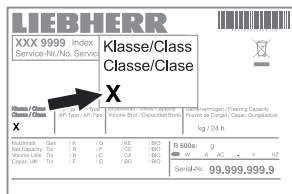

Klimatická třída je uvedena na typovém štítku.

Klimatická třída	max. teplota místnosti	max. rel. vlhkost vzduchu
3	25 °C	60 %
4	30 °C	55 %
5	40 °C	40 %
7	35 °C	75 %

Minimálně přípustná teplota místnosti na místě instalace je 10 °C.

## Popis spotřebiče

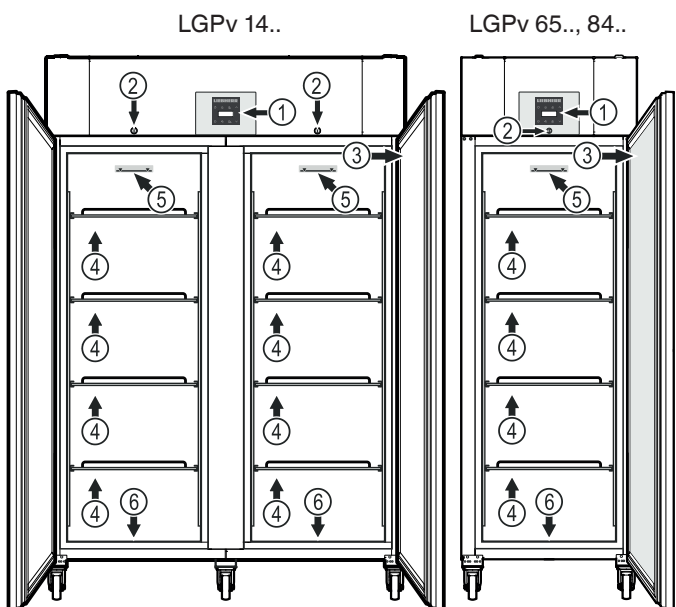

- (1) Ovládací a kontrolní prvky
- (2) Zámek
- (3) Typový štítek
- (4) Ukládací rošty

### POZOR

Maximální zatížení pro každý rošt činí 60 kg.

- (5) Stohovací značka

Na horním roštu skladujte produkty jen to stohovací značky. To je důležité pro bezproblémovou cirkulaci vzduchu a rovnoměrné rozdělení teploty v celém vnitřním prostoru.

- (6) Odtokový otvor pro mycí vodu

Na spodní straně přístroje lze umístit odtokovou hadici s přípojkou R 3/4. Vodu tvořící se při čištění vnitřního prostoru tak lze odvádět. Zahnutý přípojný kus je přiložen k přístroji.

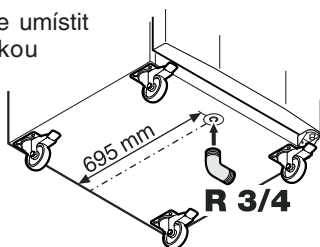

## Instalace

- Na chladicí a mrazicí spotřebič nepokládejte žádné spotřebiče produkující teplo, např. mikrovlnou troubu, opekač topinek atd.!
- Čím více je chladiva v přístroji, tím větší musí být prostor, ve kterém je přístroj umístěn. V příliš malých prostorách může při netěsnosti dojít ke vzniku hořlavé směsi plynu a vzduchu. Na 8 g chladiva musí být prostor pro instalaci velký minimálně 1 m<sup>3</sup>. Údaje o obsazeném chladivu jsou uvedeny na typovém štítku ve vnitřním prostoru přístroje.
- Vzdálenost mezi horní hranou spotřebiče a stropem místnosti musí činit min. 30 cm.

## Postavení spotřebiče

### POZOR

Spotřebič musí být horizontálně a vertikálně vysměrován. Bude-li stát spotřebič šikmě, pak se může zdeformovat těleso spotřebiče a dveře nebudou správně zavírat.

## Elektrická přípojka

Spotřebič provozovat jen střídavým proudem.

Přípustné napětí a frekvence jsou uvedeny na typovém štítku. Umístění typového štítku je uvedeno v kapitole **Popis spotřebiče**.

Zásuvka musí být uzemněna podle předpisů a musí být elektricky jištěna.

Spouštěcí proud pojistky musí ležet mezi 10 A až 16 A.

Zásuvka se nesmí nacházet za spotřebičem a musí být lehce přístupná.

Nezapojit spotřebič na prodlužovací kabel nebo lištu rozvodních zásuvek.

Nepoužívejte společné měniče proudu (mění stejnosměrný proud na střídavý / třífázový proud) ani úsporné zástrčky. Nebezpečí poškození po elektroniku!

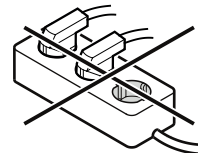

## Rozměry spotřebiče

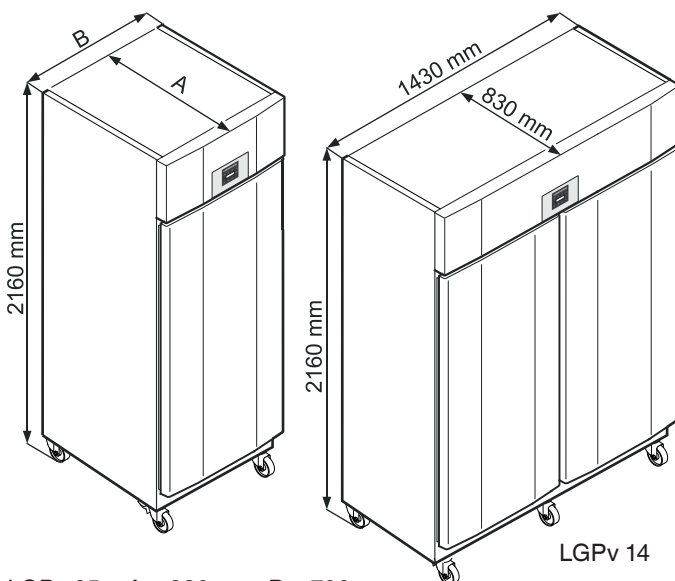

LGPv 65 A = 830 mm, B = 700 mm  
LGPv 84 A = 980 mm, B = 790 mm

## Vybavení



Kolejnice nejdříve v požadované výšce zasuněte do zadního západkového pásu a poté je zavěste vpředu.

## Vybavení LGPv 1420

Vložte dodané opěrné kolejnice vpravo a vlevo na svislou příčku.

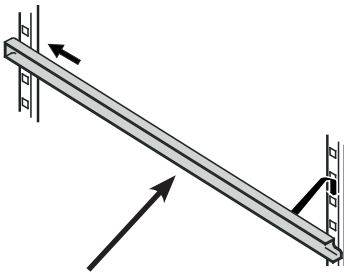

Kolejnice nejdříve v požadované výšce zasuněte do zadního západkového pásu a poté je zavěste vpředu.

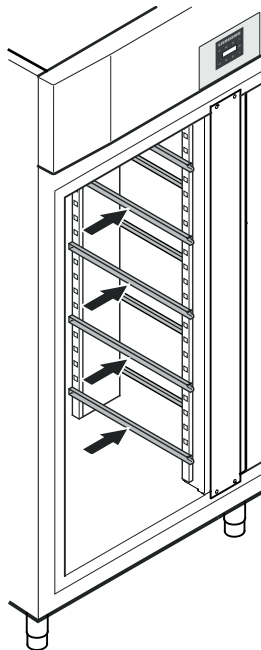

## Mezirošty

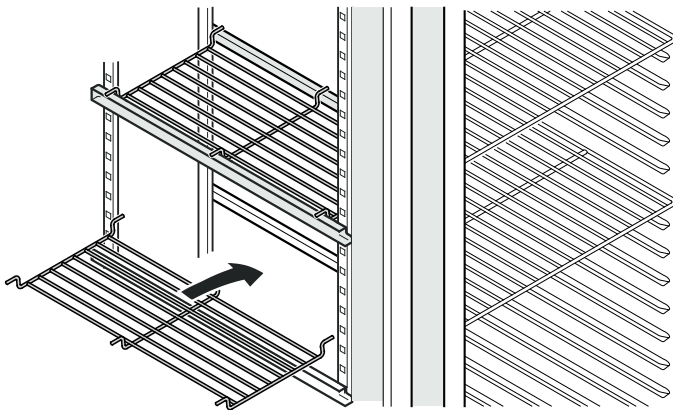

Dodané mezirošty nasadíte na opěrné kolejnice.

## POZOR

Maximální zatížení pro každý mezirošt činí 20 kg.

## Bezpečnostní zámek

Zámek ve dveřích spotřebiče je vybaven bezpečnostním mechanismem.

### Uzamknutí spotřebiče

- Zatlačit klíč ve směru 1.
- Otočit klíč o 180° (2).

K odemknutí spotřebiče se musí postupovat ve stejném pořadí.

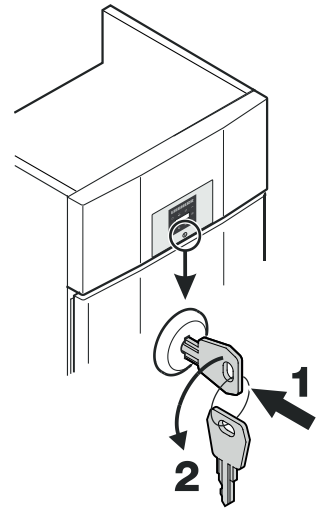

## Záložní baterie

Před uvedením přístroje do provozu se musí připojit baterie namontovaná v prostoru agregátu.

Baterie zajistí permanentní výstražná hlášení i během výpadku sítě.

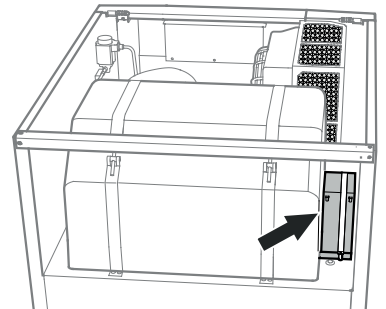

## POZOR

Přístroj nyní ještě nesmí být elektricky připojený.

Sundat kryt.

Zástrčku nasadíte na kladný pól baterie.

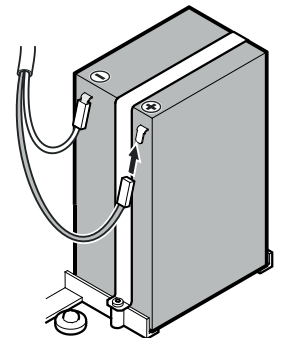
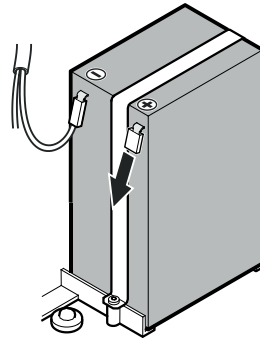

## Pokyn pro likvidaci pro baterie

Baterie se musí při likvidaci přístroje vyjmout a musí se předat ke zvláštnímu nakládání s odpady pro baterie.

**Baterii v žádném případě neničte ani nezkratujte!**

## Ovládací a kontrolní prvky



- Tlačítko ON/OFF (vypnout a zapnout spotřebič)
- Tlačítko pro dotazování uložených stavů alarmů
- Zablokování tlačítek
- Tlačítka výběru
- Tlačítko vypnutí alarmu
- Tlačítko rozmrazování (Ruční aktivace funkce odmrazování)
- Tlačítko Enter

### Symbole na displeji

- kompresor běží
- Bliká LED - zpoždění zapnutí chladicího agregátu. Kompresor se automaticky spustí po vyrovnání tlaku v chladicím okruhu.
- ventilátor běží
- spotřebič je ve fázi rozmrazování
- E aktivní ukazatel teploty nad snímačem produktů
- LED bliká a zobrazí se E t c. Musíte znovu nastavit hodiny reálného času.
- Ukazatel H znamená, že se zaznamenávají zdroj proudu a vnitřní teplota spotřebiče.
- Pokud na displeji bliká H, došlo buď k výpadku proudu, nebo byla teplota v zařízení v nepřijatelném rozsahu.
- funkce alarmu
- Spotřebič má poruchu. Kontaktujte služby zákazníkům.

### Varování před výpadkem sítě

Při výpadku sítě zazní výstražný tón a na displeji se objeví hlášení **b t P**.

Pokud H na displeji chladicího přístroje bliká, zvýšila se teplota nad horní mez alarmu + 8 °C.

Zkontrolujte průběh teploty podle kapitoly **Vyvolání uložených stavů alarmu** a rozhodněte se o dalším použití uložených chlazených výrobků.

## Spotřebič zapnout a vypnout

Zasuňte síťovou zástrčku. Ukazatel = OFF.

### Zapnutí spotřebiče

stisknout na dobu 5 vteřin. Ukazatel = ON.

Při prvním uvedení do provozu nebude vydáno žádné výstražné hlášení.

Bude-li spotřebič po prvním uvedení do provozu na delší dobu odpojen od sítě a teplota ve vnitřním prostoru stoupne přes výstražnou mez, bude tento stav detekován elektronikou jako chyba (na displeji bliká H).

Po opětovném uvedení do provozu musí být tento ukazatel resetován, viz níže.

Stisknout .

+ stisknout na dobu 5 vteřin. Ukazatel = r E S

LED svítí nyní stále.

stisknout na dobu 5 vteřin.

Elektronika se přepne zpět do normálního regulačního provozu.

### Vypnutí spotřebiče

stisknout na dobu 5 vteřin. Ukazatel = OFF

## Nastavení teploty

stisknout na dobu 1 vteřina. Ukazatel teploty bliká.

Zvýšit teplotu (tepleji). Stisknout .

Snížit teplotu (chladněji). Stisknout .

znovu stisknout..

Uloží se požadované nastavení teploty.

### Upozornění

V nejteplejší oblasti vnitřního prostoru může být teplota vyšší než nastavená teplota.

Jestliže jsou dveře delší dobu otevřené, může dojít k podstatnému zvýšení teploty v oddílech spotřebiče.

## Režim ukazatele teploty

U ukazatele teploty můžete volit mezi zobrazením ve stupních Celsia nebo stupních Fahrenheita. Z výroby jsou nastaveny stupně Celsia.

stisknout na dobu 5 vteřin. Ukazatel = r<sup>1</sup> S

Stisknout . Ukazatel = |

Zvolit tlačítkem nebo tlačítkem žádané nastavení.

0 = °C 1 = °F



Stisknout . Ukazatel = r<sup>1</sup> S

stisknout na dobu 5 vteřin.

Elektronika se přepne zpět do normálního regulačního provozu.

## Výstraha při otevřených dveřích

Jestliže jsou dveře otevřené, svítí LED  a začne blikat ukazatel teploty.



Jsou-li dveře otevřené déle než 60 sekund, začne blikat LED  a v ukazateli bliká  střídavě s ukazatelem teploty.



Zazní výstražný tón (není-li deaktivována funkce výstražného tónu).

Musí-li být déle otevřeny dveře pro uskladnění chlazených výrobků, pak vypnout výstražný tón stisknutím tlačítka .

## Nastavení doby zpoždění pro alarm u otevřených dveří

Může být změněn čas, než se po otevření dveří ozve výstražný tón.

 stisknout na dobu 5 vteřin. Ukazatel = .

Stiskněte , dokud se na displeji neobjeví .

Stisknout . Ukazatel = | Nastavitelný rozsah = 1 - 5 minut

Zvolit tlačítkem  nebo tlačítkem  žádané nastavení.

Stisknout . Ukazatel = .



 stisknout na dobu 5 vteřin.

Elektronika se přepne zpět do normálního regulačního provozu.

## Nastavení výstražného tónu

Výstražný tón zůstane ztlumený po stisknutí tlačítka  pro aktuální alarm. Má-li se výstražný tón zase samočinně aktivovat, proveďte následující kroky.

 stisknout na dobu 5 vteřin. Ukazatel = .

Stiskněte , dokud se na displeji neobjeví .

Stisknout . Ukazatel = |

Stisknout . Ukazatel = |

Stisknout . Ukazatel = .

Nyní je aktivní automatická reaktivace výstražného tónu.

Musíte nastavit čas, do kdy se má zase ozvat výstražný tón.

Stisknout . Ukazatel = .

Stisknout . Ukazatel = | Nastavitelný rozsah = 1 - 120 minut.

Zvolit tlačítkem  nebo tlačítkem  žádané nastavení.



Stisknout . Ukazatel = .



 stisknout na dobu 5 vteřin.

Elektronika se přepne zpět do normálního regulačního provozu.

## Deaktivace funkce výstražného tónu

Funkce výstražného tónu může být v případě potřeby deaktivována kompletně.

 stisknout na dobu 5 vteřin. Ukazatel = .

Stiskněte , dokud se na displeji neobjeví .

Stisknout . Ukazatel = |

Zvolit tlačítkem  nebo tlačítkem  žádané nastavení.

0 = funkce výstražného tónu aktivovaná

1 = funkce výstražného tónu deaktivovaná

Stisknout . Ukazatel = .



 stisknout na dobu 5 vteřin.

Elektronika se přepne zpět do normálního regulačního provozu.

## Test alarmu

Tímto průběhem testu se kontroluje funkčnost interně a eventuálně externě připojeného zařízení alarmu.

Chlazení spotřebiče se nepřerušuje během tohoto průběhu testu.

 +  stisknout na dobu 5 vteřin.

- Ukazatel přejde na hodnotu teploty 0,2 °C pod nastavenou horní mez alarmu.

- Nyní hodnota teploty stoupne každé 2 sekundy o 0,1 °C.

- Po dosažení horní meze alarmu se zobrazí v ukazateli . Nyní se aktivuje externí jednotka alarmu připojená k bezpotenciálovému výstupu alarmu.

- Hodnota teploty stoupá dále, až 0,2 °C nad horní mez alarmu.

- Stejný postup probíhá automaticky pro spodní mez alarmu. Na ukazateli se zobrazí .



Během průběhu testu svítí LED .

Elektronika se automaticky přepne zpět do normálního regulačního provozu.

## Předčasné přerušení průběhu testu

 stisknout na dobu 5 vteřin.

## Upozornění

Jsou-li hodnoty horní a spodní meze alarmu (**AL** a **AH** v kapitole "**Nastavení parametrů alarmu**") nastaveny na **0**, zobrazí se při tomto průběhu testu na displeji  a .

## Upozornění

Při reálném testu teplotní výstrahy platí kromě nastavitelných parametrů alarmu AL, AH a Ad další doba zpoždění (60 min). Po otevření dveří nebo rozmrazování se prodlouží doba zpoždění Ad o další dobu zpoždění (60 min). Další dobu zpoždění nelze měnit.

Tak se teplotní výstraha objeví po otevření dveří nebo rozmrazování později, než je nastaveno parametrem Ad.

## Výstražná hlášení

### 1. Na displeji bliká LED

Zobrazí-li se na ukazateli , pak má spotřebič poruchu. obraťte se prosím na nejbližší servis.

### 2. LED bliká na displeji - ukazatel HI nebo LO

Nyní je ve vnitřním prostoru příliš teplo (HI) nebo chladno (LO).

Zazní výstražný tón (není-li deaktivována funkce výstražného tónu).

#### Upozornění

Můžete nastavit parametry alarmu. Viz část **Nastavení parametrů alarmu**.

### 3. Na displeji bliká HA / HF /

Ohlašuje delší výpadek zásobování elektrickou energií (HF) nebo bylo ve vnitřním prostoru po určité době příliš teplo nebo chladno (HA).

Uloží se až tři stavy alarmů, které mohou být vyvolány.

## Nastavení parametrů alarmu

Mohou být nastaveny meze alarmu (rozdíl od nastavené teploty) a zpoždění alarmu (časové zpoždění do inicializace alarmu).

#### Upozornění

Po otevření dveří nebo rozmrazování se prodlouží doba zpoždění Ad o další dobu zpoždění (60 min). Další dobu zpoždění nelze měnit.

Tak se teplotní výstraha objeví po otevření dveří nebo rozmrazování později, než je nastaveno parametrem Ad.

 stisknout na dobu 5 vteřin. Ukazatel = r<sup>1</sup>5

Stiskněte , dokud se na displeji neobjeví .



 = spodní mez alarmu

Stisknout . Ukazatel = teplotní rozdíl v °C

Zvolit tlačítkem  nebo tlačítkem  žádané nastavení.

### Nastavujte jen kladné číselné hodnoty!

Stisknout . Ukazatel = 

Stisknout . Ukazatel =  horní mez alarmu

Stisknout . Ukazatel = teplotní rozdíl v °C

Zvolit tlačítkem  nebo tlačítkem  žádané nastavení.



### Nastavujte jen kladné číselné hodnoty!

Stisknout . Ukazatel = 

Stisknout . Ukazatel = 

Stisknout . Ukazatel = zpoždění alarmu v minutách

Zvolit tlačítkem  nebo tlačítkem  žádané nastavení.

Stisknout . Ukazatel = 

 stisknout na dobu 5 vteřin.

Elektronika se přepne zpět do normálního regulačního provozu.

## Vyvolání uložených stavů alarmu a načtení průběhu teploty

Stisknout . Ukazatel = 

V seznamu můžete listovat tlačítky  nebo .

 počet vydaných teplotních výstrah

 aktuální teplotní výstraha

 předposlední teplotní výstraha

 teplotní výstraha před 

 počet výpadků zásobování elektrickou energií

 aktuální výpadek zásobování elektrickou energií

 předposlední výpadek zásobování elektrickou energií

 výpadek zásobování elektrickou energií před 

r<sup>1</sup> čas v hodinách, kdy byly změřeny maximální a minimální vnitřní teploty

r<sup>H</sup> maximální (největší) naměřená teplota

r<sup>L</sup> nejnižší naměřená teplota



Tlačítkem  vyberte požadovaný bod. Pokud toto tlačítko stisknete ještě jednou, dostanete se zpět na seznam.

Upozornění: nabídku můžete předčasně opustit stisknutím tlačítka  po dobu 5 sekund.

Pokud během 60 sekund nestisknete žádné tlačítko, tak dojde k automatickému zpětnému přepnutí elektroniky.

## Resetování zaznamenaných stavů alarmu HAn

Stisknout . Ukazatel = 

 +  stisknout na dobu 5 vteřin. Ukazatel = r<sup>1</sup>5

 stisknout na dobu 5 vteřin.

Elektronika se přepne zpět do normálního regulačního provozu.

## Resetování zaznamenaného průběhu teploty rt

Stisknout . Ukazatel = 

Stiskněte tlačítko  nebo , až se na displeji zobrazí r<sup>1</sup>.

Stisknout . Ukazatel = 

 stisknout na dobu 5 vteřin. Ukazatel = r<sup>1</sup>5

Hodnoty pro r<sup>H</sup> a r<sup>L</sup> (maximální, popř. minimálně naměřená vnitřní teplota) budou přitom dosazeny zpět na teplotu aktuálně panující ve vnitřním prostoru.

 stisknout na dobu 5 vteřin.

Elektronika se přepne zpět do normálního regulačního provozu.



## Příklad detekce alarmu

Situace: na displeji bliká HA / HF / .

Stisknout  . Ukazatel = HF r

Stisknout  . Ukazatel = 

Nebyl vydán alarm s příliš vysokou nebo nízkou teplotou. Musí dojít k přepnutí na ukazatel HF r .

Stisknout  . Ukazatel = HF r

Stiskněte  , dokud se na displeji neobjeví HF r .

Stisknout  . Ukazatel = | Došlo k 1 výpadku zásobování elektrickou energií..

Stisknout  . Ukazatel = HF r

Stisknout  . Ukazatel = HF Aktuální výpadek zásobování elektrickou energií.

Stisknout  . Ukazatel = 400 (rok)



Stisknout  . Ukazatel = 100 (měsíc 1-12)

Stisknout  . Ukazatel = 200 (den 1-31)

Stisknout  . Ukazatel = 100 (hodina 0-23)

Stisknout  . Ukazatel = 00 (minuta 0-59)

Stisknout  . Ukazatel = 00 (čas v minutách)

 +  stisknout na dobu 5 vteřin. Ukazatel = r E S

LED  svítí nyní stále.

Vymaže se ukazatel HA / HF.

Elektronika je tím připravena pro další alarm.

 stisknout na dobu 5 vteřin.

Elektronika se přepne zpět do normálního regulačního provozu.



## Kalibrace regulačního snímače (sériový snímač k regulaci teploty)

Touto funkcí mohou být kompenzovány eventuální tolerance regulačního snímače (zobrazená teplota ke skutečné vnitřní teplotě).

 stisknout na dobu 5 vteřin. Ukazatel = r<sup>1</sup> S

Stiskněte  , dokud se na displeji neobjeví r<sup>1</sup> S .

Stisknout  . Ukazatel = z výroby nastavená korekční hodnota

Tlačítka  nebo  zvýšíte nebo snížíte korekční hodnotu v krocích po 0,1 °C.

Stisknout  . Ukazatel = aktuální (korigovaná) vnitřní teplota

Stisknout  . Ukazatel = r<sup>1</sup> S l

 stisknout na dobu 5 vteřin.

Elektronika se přepne zpět do normálního regulačního provozu.

## Snímač produktů (příslušenství k dodání)

Snímačem produktů můžete změřit, popř. zaznamenat teplotu na libovolném místě ve vnitřním prostoru.

### Vytáhnout síťovou zástrčku!

1. Snímač zasuňte otvorem v prostoru agregátu a umístěte ve vnitřním prostoru.

**Utěsnění otvoru těsnicí hmotou!**

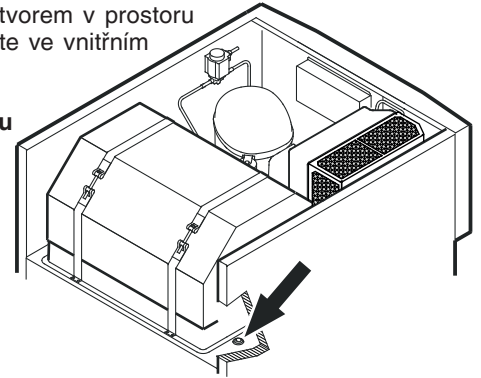

2. Vyšroubujte šrouby na spodní straně čelního krytu. Čelní kryt vyklopte.

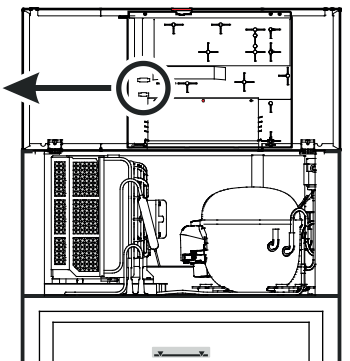
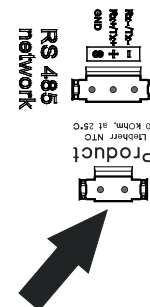
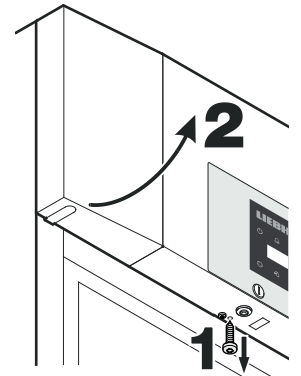

3. Zasuňte zástrčku snímače produktů.

4. Čelní kryt zavřete a upevněte šroubem.

## Aktivace snímače produktů

 stisknout na dobu 5 vteřin. Ukazatel = r<sup>1</sup> S

Stiskněte  , dokud se na displeji neobjeví r<sup>1</sup> S .

Stisknout  . Ukazatel = 

Stisknout  . Ukazatel = |

Stisknout  . Ukazatel = r<sup>1</sup> S

 stisknout na dobu 5 vteřin. Elektronika se přepne zpět do normálního regulačního provozu.

Pokud se na ukazateli zobrazí - - - , nebyl aktivován snímač produktů.

Pokud se na ukazateli zobrazí E2 , není připojený snímač produktů nebo je poškozený.



## Kalibrace snímače produktů

Touto funkcí mohou být kompenzovány eventuální tolerance snímače produktů (zobrazená teplota ke skutečné vnitřní teplotě).

 stisknout na dobu 5 vteřin. Ukazatel = r<sup>1</sup>5

Stiskněte , dokud se na displeji neobjeví r<sup>1</sup>5.

Stisknout . Ukazatel = 00

Tlačítky  nebo  zvýšíte nebo snížíte korekční hodnotu v krocích po 0,1 °C.

Stisknout . Ukazatel = aktuální (korigovaná) teplota snímače produktů

Stisknout . Ukazatel = r<sup>1</sup>5

 stisknout na dobu 5 vteřin.

Elektronika se přepne zpět do normálního regulačního provozu.

## Přepínání ukazatele teploty mezi regulačním snímačem a snímačem produktů

 stisknout na dobu 5 vteřin. Ukazatel = r<sup>1</sup>5

Stiskněte , dokud se na displeji neobjeví r<sup>1</sup>5.

Stisknout . Ukazatel = | (regulační snímač)

Stisknout . Ukazatel = 2 (snímač produktů)

Pokud je snímač produktů aktivní, na displeji se zobrazí .

Stisknout . Ukazatel = r<sup>1</sup>5

 stisknout na dobu 5 vteřin.

Elektronika se přepne zpět do normálního regulačního provozu.

## Zablokování tlačítek

Zablokováním tlačítek můžete zajistit elektroniku před nežádoucími změnami.

### Specifikace kódu PIN pro funkci zablokování tlačítek

 stisknout na dobu 5 vteřin. Ukazatel = r<sup>1</sup>5

Stiskněte , dokud se na displeji neobjeví P |.

Stisknout . Ukazatel = 0

Tlačítka  nebo  můžete vybrat kód PIN mezi 0 a 999.

Stisknout . Ukazatel = P |

 stisknout na dobu 5 vteřin.

Elektronika se přepne zpět do normálního regulačního provozu.

### Aktivace zablokování tlačítek

 stisknout na dobu 5 vteřin. Ukazatel = 0

Tlačítka  nebo  vyberete kód PIN.

Stisknout . Ukazatel = |00

Jsou zablokovány všechny funkce kromě  a .

Po zadání nesprávného kódu PIN se elektronika přepne zpět do normálního regulačního provozu, aniž by došlo k aktivaci zablokování tlačítek.

### Deaktivace zablokování tlačítek

 stisknout na dobu 5 vteřin. Ukazatel = |

Tlačítka  nebo  vyberete kód PIN

Stisknout . Ukazatel = 000

Jsou uvolněny všechny funkce.

Po zadání nesprávného kódu PIN zůstane aktivní zablokování tlačítek.

## Nastavení hodin reálného času

Hodiny reálného času jsou přednastavené (SEČ). Druhou časovou zónu, popř. letní/zimní čas musíte nastavit ručně:

stisknout na dobu 5 vteřin. Ukazatel = r<sup>1</sup>5

Stisknout . Ukazatel =  $\bar{c}c$

Stisknout . Ukazatel = 900 (rok)

Stisknout . Ukazatel = 00

Tlačítka nastavte rok.

Stisknout .

Stisknout . Ukazatel = 100 (měsíc 1-12)

Stisknout . Ukazatel = 00

Tlačítka nastavte měsíc.

Stisknout .

Stisknout . Ukazatel = 100 (den 1-31)

Stisknout . Ukazatel = 00

Tlačítka nastavte den.

Stisknout .

Stisknout . Ukazatel = 000 Den v týdnu  
(1 = pondělí, 7 = neděle)

Stisknout . Ukazatel = 00

Tlačítka nastavte den v týdnu.

Stisknout .

Stisknout . Ukazatel = 100 (hodina 0-23)

Stisknout . Ukazatel = 00

Tlačítka nastavte hodinu.

Stisknout .

Stisknout . Ukazatel = 100 (minuta 0-59)

Stisknout . Ukazatel = 00

Tlačítka nastavte minuty.

Stisknout .

stisknout na dobu 5 vteřin.

Elektronika se přepne zpět do normálního regulačního provozu.

Pokud se na displeji zobrazí  $\bar{c}c$ , musíte znovu nastavit hodiny reálného času.

## Nastavení letního/zimního času

Nastavení na letní čas provede elektronika automaticky poslední neděli v březnu ve 2 hodiny ráno.

Nastavení na zimní čas provede elektronika automaticky poslední neděli v říjnu ve 2 hodiny ráno.

K aktivaci nového času musíte spotřebič vypnout a zapnout podle výše uvedených časů.

## Deaktivace/aktivace automatického nastavení letního/zimního času

stisknout na dobu 5 vteřin. Ukazatel = r<sup>1</sup>5

Stiskněte , dokud se na displeji neobjeví d5E.

Stisknout . Ukazatel = |

Zvolit tlačítkem nebo tlačítkem žádané nastavení.

0 = deaktivován

1 = aktivován

Stisknout . Ukazatel = d5E

stisknout na dobu 5 vteřin.

Elektronika se přepne zpět do normálního regulačního provozu.

## Změna síťové adresy

Při propojení několika spotřebičů do sítě prostřednictvím rozhraní RS485 musí každý spotřebič obdržet vlastní síťovou adresu.

stisknout na dobu 5 vteřin. Ukazatel = r<sup>1</sup>5

Stiskněte , dokud se na displeji neobjeví H0.

Stisknout . Ukazatel = |

Tlačítka nebo změňte síťovou adresu (1-207).

Stisknout . Ukazatel = H0

stisknout na dobu 5 vteřin.

Elektronika se přepne zpět do normálního regulačního provozu.

## Resetování parametrů na nastavení z výroby

Touto funkcí mohou být resetovány meze alarmu a hodnoty kalibrace snímače na nastavení z výroby.

Přidrže tlačítko cca 3 sekundy ve stisknuté poloze.

Ukazatel **OFF** a ukazatel teploty střídavě blikají.

Vytáhněte zástrčku baterie.

Vytáhnout síťovou zástrčku.

Zástrčku nasadte na kladný pól baterie.

přidrže stisknuté a zasuňte síťovou zástrčku.

Ukazatel = b01

Stisknout . Ukazatel = 5E d

Elektronika se přepne zpět do normálního regulačního provozu.

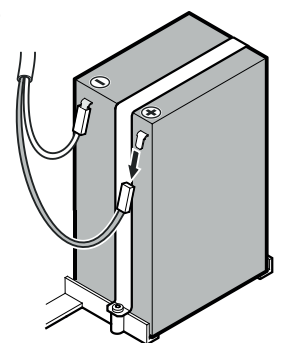

## Odmražení

Odtávání probíhá automaticky.

### Ruční aktivace funkce odmrazování



Pokud nebyly dveře po delší dobu správně zavřené, může ve vnitřním prostoru, popř. na chladicím zařízení vzniknout silná námraza. V tomto případě lze funkci rozmrazování aktivovat předčasně.



\* stisknout na dobu 3 vteřin. Ukazatel =  + 

Elektronika se přepne zpět do normálního regulačního provozu.

Ukazatel = 



### Nastavení displeje během fáze rozmrazování

 stisknout na dobu 5 vteřin. Ukazatel = 

Stiskněte , dokud se na displeji neobjeví .

Stisknout . Ukazatel = 

Zvolit tlačítkem  nebo tlačítkem  žádané nastavení.

0 = symbol  + střídavé zobrazení  a aktuální teploty uvnitř přístroje.

1 = symbol  + teplota před započítáním fáze rozmrazování (nastavení z výroby).

2 = symbol  + .

Stisknout . Ukazatel = 

 stisknout na dobu 5 vteřin. Elektronika se přepne zpět do normálního regulačního provozu.

## Externí alarm

Přístroj lze připojit k externímu poplašnému zařízení.

K dispozici je bezpotenciálový kontakt alarmu a rozhraní RS485.

Doplňková sada pro sériové vyhodnocení dat přes rozhraní RS485 je dostupná prostřednictvím obchodníků nebo služby zákazníkům.

## Čištění

### VÝSTRAHA

Před čištěním nutně odpojit spotřebič od sítě. Vytáhnout síťovou zástrčku nebo vypnout pojistky!

### OPATRNOST

Nebezpečí poškození dílů spotřebiče a nebezpečí úrazu horkou párou.

Spotřebič nečistěte parním čističem!

### POZOR

Pravidelně musíte čistit všechny povrchy ve spotřebiči!

- Vnitřní prostor, díly výbavy a vnější stěny myjte vlažnou vodou s trochou čistícího prostředku. V žádném případě nepoužívejte čistící prostředky na bázi písku nebo kyselin nebo chemická rozpouštědla.
- Při čištění spotřebiče dbejte, aby voda nepronikla do elektrických součástí, aby nedošlo ke zkratu.
- Vše dobře vysušit hadrem.
- Pro spotřebiče v provedení z nerez použijte běžný čistící prostředek na nerez.
- Typový štítek vevnitř spotřebiče nepoškodit, nebo neodstranit - je důležitý pro služby zákazníkům.

### Očištění prachového filtru

Prachový filtr vyčistěte minimálně 2x ročně!

### Vytáhnout síťovou zástrčku!

1. Prachový filtr vytáhněte nahoru.
2. Prachový filtr umyjte vodou a čistícím prostředkem.
3. Prachový filtr opět namontujte.

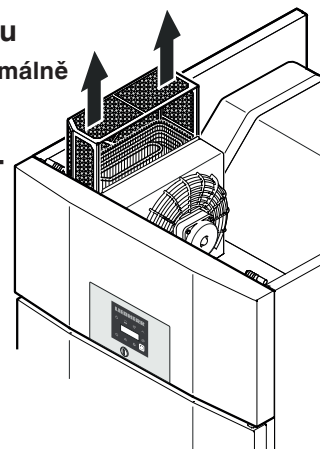

## Porucha

Následující poruchy můžete sami odstranit kontrolou možných příčin.

- **Spotřebič nepracuje**, zkontrolujte,
  - zda je spotřebič zapnut,
  - zda je síťová zástrčka správně zastrčena do zásuvky,
  - zda je v pořádku pojistka použité zásuvky.
- **Teplota není dostatečně nízká**, zkontrolujte
  - nastavení podle odstavce "Nastavení teploty". Je nastavena správná teplota?
  - zda teploměr vložený do spotřebiče ukazuje správnou teplotu.
  - Je v pořádku odvětrání?
  - Není místo instalace příliš blízko nějakému zdroji tepla?
- **Test teplotní výstrahy nefunguje, jak je požadováno**.
  - viz část „Test alarmu“ a „Nastavení parametrů alarmu“

Pokud není žádná výše uvedená příčina zdrojem poruchy a poruchu nemůžete sami odstranit, obraťte se prosím na nejbližší servis. Sdělte typové označení ①, servisní číslo ② a číslo spotřebiče ③ z typového štítku.

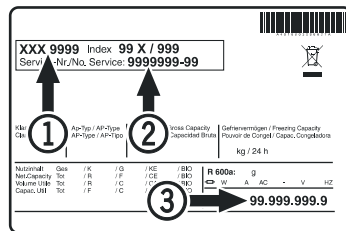

Umístění typového štítku je uvedeno v kapitole **Popis spotřebiče**.

## Vyřazení z provozu

Pokud je spotřebič delší dobu prázdný, je třeba ho vypnout, odstranit námrazu, vyčistit, vysušit a nechat otevřené dveře, aby nedošlo k tvorbě plísňe.

Pro odpojení záložní baterie z elektroniky proveďte následující kroky.

- Přidržte tlačítko  cca 5 sekund ve stisknuté poloze.

Ukazatel **OFF** a ukazatel teploty střídavě blikají.

Vytáhněte zástrčku baterie. 

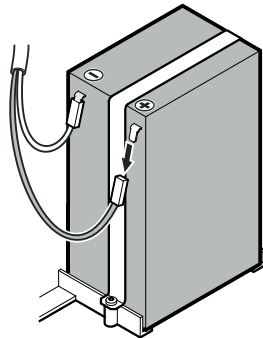

## Pokyn pro likvidaci

Spotřebič obsahuje ještě hodnotné materiály a je zapotřebí jej likvidovat mimo netříděný domovní odpad do tříděného odpadu. Likvidaci vysloužilých spotřebičů je třeba provádět odborně podle místně platných předpisů a zákonů.



Při přepravě starého spotřebiče nesmí být poškozen chladicí okruh.

Tento spotřebič obsahuje hořlavé plyny v chladicím okruhu a izolační pěně.

Informace o správné likvidaci vám poskytne městská / obecní správa nebo společnost zabývající se likvidací odpadu.

## Možná chybová hlášení na displeji

Kód chyby	Chyba	Opatření
E0, E1, E2, rE	Poškozený snímač teploty	Kontaktujte služby zákazníků
EE, EF	Chyba řídicí elektroniky	Kontaktujte služby zákazníků
dOr	Příliš dlouho otevřené dveře spotřebiče	Zavřete dveře spotřebiče
HI	Příliš vysoká teplota ve spotřebiči (teplo)	Zkontrolujte, zda jsou dveře správně zavřené. Pokud teplota neklesne, kontaktujte služby zákazníků.

### Upozornění

Kromě ukazatele HI blikají symboly  jako upozornění, že jsou elektrická vytápění přístroje v případě závady automaticky deaktivována.

LO	Příliš nízká teplota ve spotřebiči (chlad)	Kontaktujte služby zákazníků
Etc		Znovu nastavte hodiny reálného času (viz část "Nastavení hodin reálného času")
HF, HA	Ohlašuje delší výpadek zásobování elektrickou energií nebo bylo ve vnitřním prostoru po určitou dobu příliš teplo nebo chladno.	Viz část <b>Vyvolání uložených stavů alarmu a načtení průběhu teploty</b>
btE	Chyba záložní baterie	Zkontrolujte, zda je baterie správně připojena. Viz Záložní baterie. Pokud je baterie správně připojena, ale stále je zobrazen chybový kód, kontaktuje služby zákazníků.
btP	Varování před výpadkem sítě	Opět zhasne, pokud je k dispozici síťové napětí. Rozhodněte o dalším použití uložených chlazených výrobků.

## Výměna závěsu dveří LGPv 65.. / 84..

Výměnu závěsu dveří by měl provést jen vyškolený, odborný personál.

Pro přestavbu jsou potřebné dvě osoby.

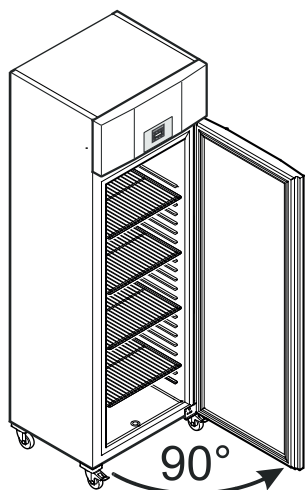

1. Dveře otevřít o cca 90°.

### Důležité upozornění

Dveře se musí před demontáží úhelníku závěsu otevřít o 90°.

Tím se samozavírací mechanismus zabudovaný ve dveřích zadrží v poloze potřebné pro montáž.

### ⚠ VÝSTRAHA

Pokud se dveře demontují a opět montují v zavřeném stavu, může to způsobit zničení samozavíracího mechanismu při prvním otevření dveří.

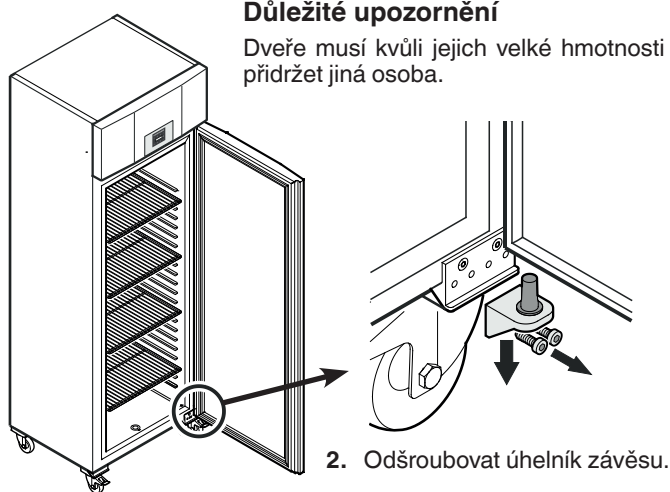

### Důležité upozornění

Dveře musí kvůli jejich velké hmotnosti přidržet jiná osoba.

2. Odšroubovat úhelník závěsu.

Dveře sundat směrem dolů.

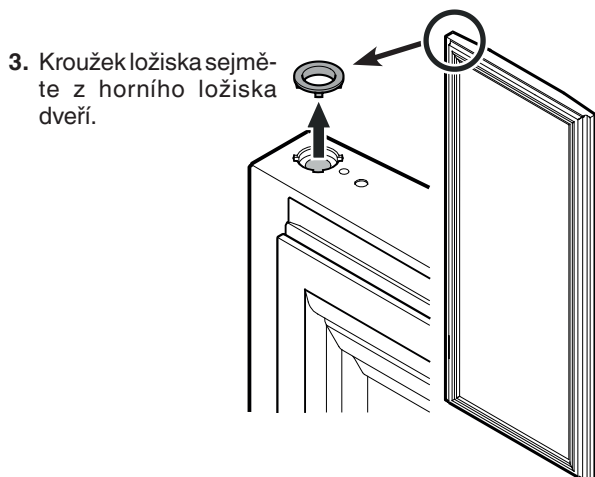

3. Kroužek ložiska sejměte z horního ložiska dveří.

4. Díly ložiska vytáhněte z úhelníku závěsu.

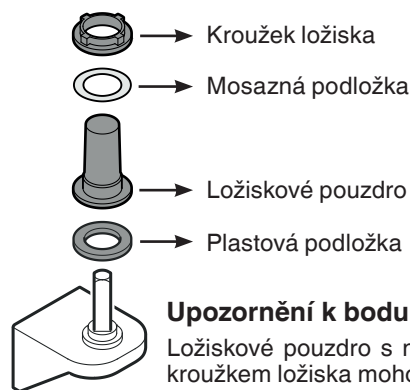

### Upozornění k bodu 4

Ložiskové pouzdro s mosaznou podložkou a kroužkem ložiska mohou při vyjímání úhelníku závěsu uvíznout v ložisku dveří a musí se v takovém případě odtud vyjmout.

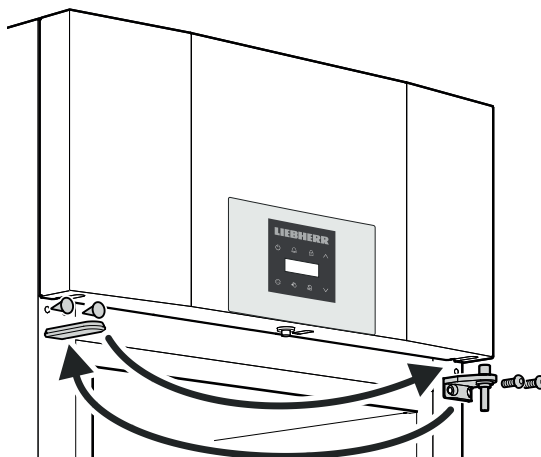

5. Horní úhelník závěsu a kryty vždy přestavte na protilehlou stranu.

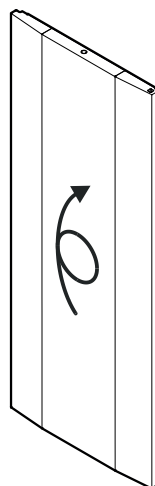

6. Otočit dveře o 180°.

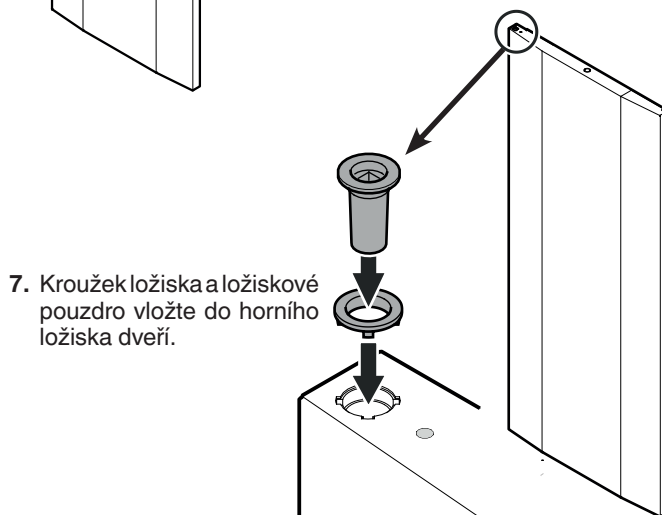

7. Kroužek ložiska a ložiskové pouzdro vložte do horního ložiska dveří.

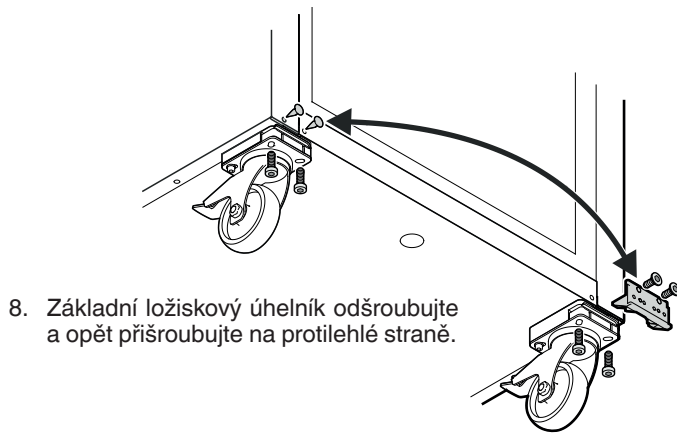

8. Základní ložiskový úhelník odšroubujte a opět přišroubujte na protilehlé straně.

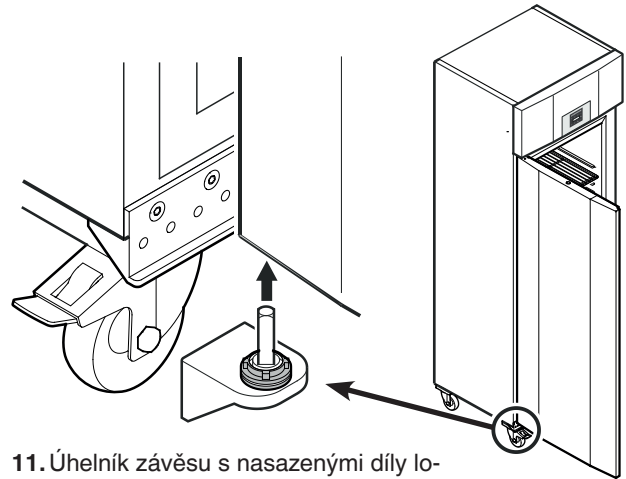

11. Úhelník závěsu s nasazenými díly ložiska vložte do spodního ložiska dveří.

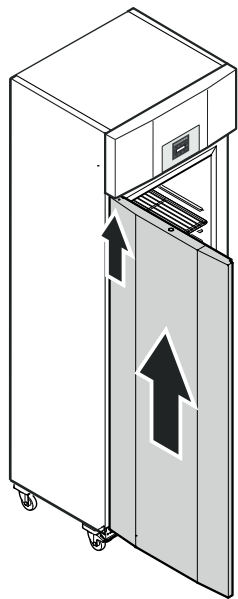

9. Dveře při úhlu otevření 90° nasadíte na horní čtyřhrannou tyč.

### ⚠ VÝSTRAHA

Dveře bezpodmínečně montujte při úhlu otevření 90°.

Pokud se dveře montují v zavřeném stavu, může to způsobit zničení samozavíracího mechanismu při prvním otevření a zavření dveří.

### Důležité upozornění

Dveře musí kvůli jejich velké hmotnosti přidržet jiná osoba.

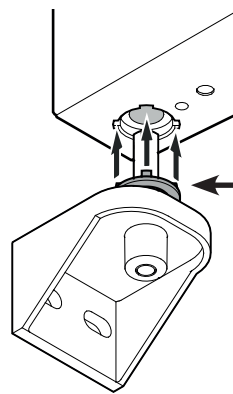

### Upozornění k bodu 11

Nopky na kroužku ložiska musí při nasazování do vybrání ložiska dveří sedět.

V případě potřeby horním kroužkem mírně otočte.

10. Díly ložiska nasadíte na úhelník závěsu.

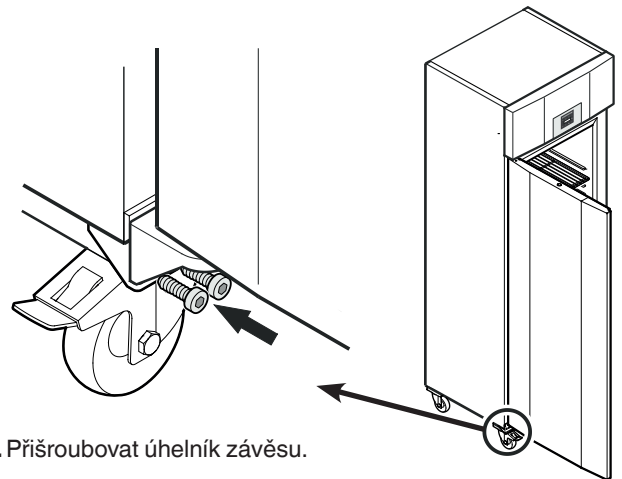
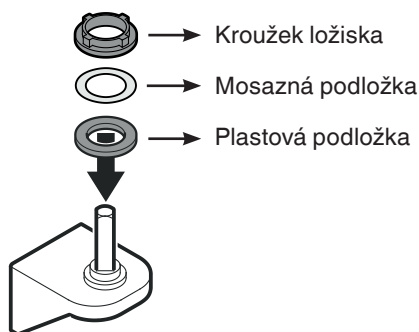

12. Přišroubovat úhelník závěsu.



**Liebherr-Hausgeräte GmbH**  
Memminger Straße 77-79  
88416 Ochsenhausen  
Germany  
[home.liebherr.com](http://home.liebherr.com)

